

easee

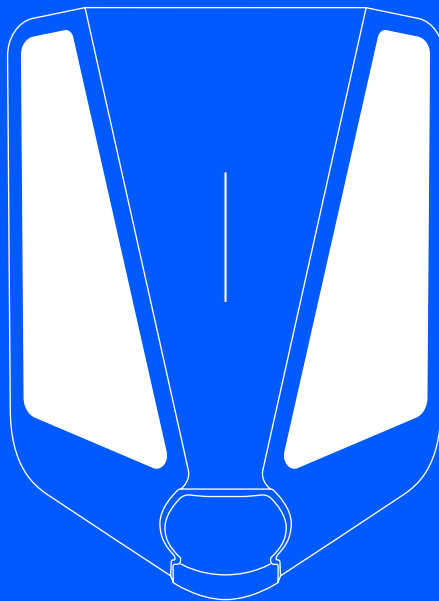

NO Brukerveiledning

Easee Charge Pro

Hvordan lader jeg?

Les veiledningen **Viktig produktinformasjon i produktemballasjen** eller på support.easee.com før du bruker produktet.

Installasjon og bruk av produktet krever en mobiltelefon med internett- eller bluetoothforbindelse.

Forsikre deg om at følgende krav er oppfylt før du bruker laderen:

- Produktet og den elektriske tilkoblingen er installert av en autorisert elektriker i henhold til Installatørveiledningen.
 - Laderen er riktig konfigurert.
 - Programvaren er oppdatert (se [Ladegrensesnitt](#)).
 - Hvis du har konfigurert tilgangskontroll, kan du låse den opp ved å bruke en registrert RFID-brikke (se [Funksjoner](#)), eller deaktivere den fra Easee App eller det lokale grensesnittet.
1. Kontroller ladekabelen og kontakten for skader og urenheter som fremmedlegemer og vanninntrengning før du lader.
 2. Koble ladekabelen til laderen og elbilens din. Ladeprosessen starter, og tilpasser seg automatisk til elbilens og den strømmen som til enhver tid er tilgjengelig i henhold til konfigurasjonen.

Hvis du har satt ladetilgang til Privat eller Offentlig i appen, må du bruke enten RFID-brikken din eller appen for å identifisere deg og starte ladøkten. Hvis tilgangen er satt til Åpen, er ingen identifikasjon nødvendig for å starte en ladøkt.

Hvis bilen ikke begynner å lade, bør du kontrollere at lading er aktivert i bilen din og at kontaktene er riktig koblet til. Hvis ladingen fortsatt ikke starter, bør du kontrollere hva som kan være årsaken under avsnittet [Ladegrensesnitt](#).

Smartlading

Noen operatører tilbyr smartlading som kan utsette ladingen til et passende tidspunkt, ofte knyttet til strømpris eller lignende mekanismer. Når smartlading er aktiv, lyser LED-stripen blått, og ladingen starter ikke før operatørens kriterier for lading er oppfylt. Kontakt operatøren for å lære mer, og for å finne ut om de tilbyr denne tjenesten.

Produksjonsdato og serienummer

Chargeberrys produksjonsmåned og -år samt serienummer står på klistremerket på Type-2-kontakten under laderdekslet. Produksjonsdatoen vises i MM/ÅÅ-format, rett over serienummeret, som er unikt for hver Chargeberry-enhet.

Produksjonsdatoen finner du i DD/MM/ÅÅ-format i Easee App. Gå til Laderinnstillinger, deretter Om, deretter Produstart.

Databeskyttelse

Easees laderoboter er IoT-enheter. Det vil si at når du installerer og kobler laderne til internett, deler laderobotene automatisk data med Easee Cloud (eid av Easee IP AS). Slik sikres Easees overvåking av ladernes trygghet, sikkerhet og stabilitet gjennom hele livsløpet. Som et resultat av dette vil enkelte persondata, som bruksmønstre, anleggsgrensesnitt og enhetsidentifikatorer, bli behandlet med hensikt å forsyne laderne med smartfunksjoner. Ved å ta i bruk våre ladere samtykker du til innsamlingen og behandlingen av enkelte persondata i tråd med vår personvernerklæring og gjeldende lovgivning for personvern. Dersom du ikke ønsker at dataene dine skal overføres til Easee Cloud, råder vi deg til å stanse all bruk av Easees ladere umiddelbart. For mer informasjon, vennligst referer til Easees Personvernerklæring (<https://easee.com/no/personvern>), tilgjengelig på nettstedet vårt.

Notater

- Typebetegnelse: Easee AC lader plattform CB-A3-3
- Driftstemperaturen til laderen er fra -30 °C til +40 °C.
- Temperaturområdet for måling er fra -40 °C til +55 °C

Apper og grensesnitt

Easee App

Easee App gir deg full kontroll over laderen og oversikt over status. Den er beregnet på daglig bruk av Easee-produktene dine via Easee Cloud.

Skann QR-koden eller gå til: easee.com/app



Lokalt grensesnitt

Det lokale grensesnittet er beregnet på lokal drift av laderen i tilfeller der den ikke får tilgang til internett.

Les mer om det lokale grensesnittet på: easee.com/support/bt

Easee Control

Easee Control er et verktøy beregnet på administrasjon av ett eller flere Easee-anlegg. Easee Control er hovedsakelig ment for anleggseiere, installatører, administratorer, tjenesteleverandører og personer som må kunne administrere flere produkter og anlegg fra ett felles grensesnitt.

Gå til support.easee.com for mer informasjon om grensesnittene våre.

Måleinstrumenter (MID)

Måleinstrumenter produsert i henhold til EN 50470-1/EN 50470-3.

MID-målerens display sitter på den høyre siden av Chargeberryen. For å få tilgang til displayet må du åpne frontdekslet ved å sette frontdekselverktøyet inn i de to åpningene nederst på dekslet, og trekke slik at dekslet løsner.

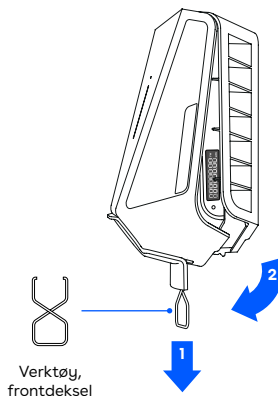

Funksjoner

Sett forfra

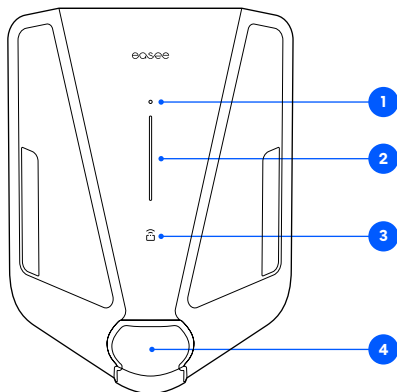

Sett fra siden
Chargeberry

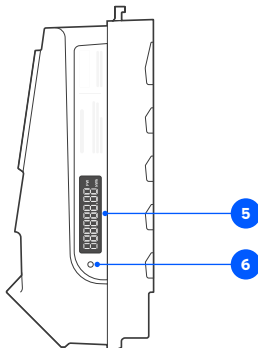

1. **Berøringsknapp:** Bruk berøringsknappen for å slå på lyset i displayet til MID-måleren, og for å aktivere Bluetooth. Hold den inne i 1 s for å slå på lyset, hold den inne i 5 s for å starte Bluetooth. Bluetooth-tilkobling i appen lar deg drifte laderen lokalt når du ikke har tilgang til internett. Les mer om Bluetooth-grensesnittet på: eassee.com/support/bt
2. **Lysstripe:** Lysstripen formidler statusen til laderen til enhver tid. (Se [Ladergrensesnitt](#)).
3. **RFID-område:** Den integrerte RFID-leseren tilrettelegger for tilgangskontroll av laderen og identifisering av forskjellige brukere. Du kan bruke den for å låse opp laderen med en Easee Key. Sjekk kunnskapsbasen vår på support.eassee.com for flere detaljer om hvordan du kan legge til og administrere dine Easee Keys.
4. **Type-2-kontakt:** Type-2-kontakten er helt universell, og lar deg lade alle typer elektriske kjøretøy med riktig ladekabel. I tillegg er det mulig å låse ladekabelen permanent, så du ikke trenger å bekymre deg for at den skal bli stjålet. **MERK:** Adaptere skal ikke brukes på laderen eller ladekabelen. Ladekabelen må ha passende kontakter i begge ender.
5. **MID-målerens display:** MID-målerdisplayet viser den kumulative energien i kilowattimer (kWh).
6. **Infrarød (IR) LED:** Pulserer med infrarødt lys som indikerer energioverføringen fra laderen.

Ladergrensesnitt







Lysbeskrivelse	Status
Hvitt – konstant lys, bare nederst 2 lysdioder – master / 1 lysdiode – sekundære enheter	Standby
Hvitt – konstant lys	Bil tilkoblet
Hvitt – pulserende lys	Lading pågår
Blått – konstant lys	Smartlading aktivert (bil tilkoblet)
Blått – pulserende lys	Smartlading pågår
Ved oppstart tennes lysdiodene én etter én. Når laderen oppdateres, vil en eller flere lysdioder blinke grønt mens dette pågår.	Oppdaterer programvare (oppdatering kan ta opptil 15 minutter) MERK! Bilen må kobles fra før en programvareoppdatering kan fullføres.
Hvitt – blinkende lys	Venter på autentisering med en RFID-brikke. Hold RFID-brikken mot RFID-området på laderen for å autentisere og starte ladingen.
Hvitt – raskt blinkende lys	RFID-brikke oppdaget (venter på verifisering)
Rødt – blinkende lys, med varsellyder	⚠ ADVARSEL Kritisk feil! Slå av strømmen og fjern ladekabelen fra laderen. Strømmen kan deretter slås på igjen om nødvendig. Det blinkende røde lyset fortsetter, men varsellyden stopper når ladekabelen kobles fra. Laderen er sperret for videre bruk, kan ikke tilbakestillles og må skiftes ut. Kontakt kundestøtte.
Rødt – blinkende lys	⚠ ADVARSEL Kritisk feil! Laderen er sperret for videre bruk, kan ikke tilbakestillles og må skiftes ut. Kontakt kundestøtte.
Rødt – konstant lys	Generell feil. Koble fra ladekabelen og koble den til laderen igjen. Hvis det røde lyset vedvarer, kan du sjekke Easee App eller vår kunnskapsbase ¹ for mer informasjon.
Rød – konstant lys, med advarsellyder	Ledningene er koblet feil. Kontakt en autorisert elektriker.



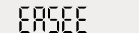
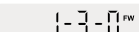
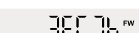

¹ Easees offentlige kunnskapsbase finner du på support.easee.com.

Lysbeskrivelse	Status
Rødt - pulserende lys	Laderen har målt unormal temperatur og har gått i sikker modus. Gå til kunnskapsbasen vår ¹ for mer informasjon.
Hvitt - blinkende lys, bare nederst	Laderen søker etter masterenheten. Vennligst sjekk statusen til masterenheten. For mer informasjon, vennligst sjekk kunnskapsbasen vår ¹ .
Gult - blinkende lys, bare nederst	Laderen venter på å bli konfigurert. Kontakt en autorisert elektriker.

¹Easees offentlige kunnskapsbase finner du på support.easee.com.

MID-displayets grensesnitt

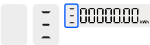
Status	Beskrivelse	Skjerm
Oppstartsssekvens	1. Alle segmenter på, i 1 s	
	2. Vertikale segmenter og kWh-segment, i 1 s	
	3. Horisontale segmenter, desimaltegn og FW-segment, i 1 s	
	4. Rullende «EASEE», i 4 s	
	5. Semantisk fastvareversjon (major-minor-patch), i 20 s	
	6. Unik fastvareverdi (16-bit CRC i heksadesimal), i 20 s	
	7. Normal standby-modussekvens	
Normal standby-modussekvens <i>Kabel ikke tilkoblet, lader ikke</i>	1. Akkumulert importert energi, over 10 s	
	2. Akkumulert eksportert energi, over 10 sekunder/identifisert med tegnet «->» (minustegn)	

Status	Beskrivelse	Skjerm
Ladeøkten er åpen	Netto øktenergi <i>Kun sifre indikerer at nettoenergi er importert</i>	
	Netto øktenergi <i>Tegnet («-») indikerer at nettoenergi er eksportert</i>	
Kabel tilkoblet, lader ikke	De tre horisontale strekene blinker av og på.	
Trekker strøm, lader	De tre horisontale strekene vises i sekvens, fra 0 til 3. Dette etterligner symbolet for et batteri som lader.	

MID-displaylysets funksjon

Status	Trykk på berøringsknappen
Ingen tilkoblet bil	Displayet lyser i 20 s Total mengde akkumulert energi vises
Ladeøkten er åpen <i>Kabel tilkoblet, lader ikke</i>	Displayet lyser Øktens energimengde vises i 15 s Akkumulert energi viser import i 5 s, deretter eksport i 5 s Skjermen tennes automatisk i 9 s og viser akkumulert energi når en ladeøkt starter
Ladeøkten er åpen <i>Trekker strøm, lader</i>	Displayet lyser Øktens energimengde vises i 15 s Akkumulert energi viser import i 5 s, deretter eksport i 5 s

- Berøringsknapp:** Berøringsknappen brukes til å slå på MID-målerens displaylys. Hold på den i 0,5-1 s for å slå på MID-målerens displaylys.
- MID-målerens display:** MID-målerdisplayet viser den kumulative energien i kilowattimer (kWh).

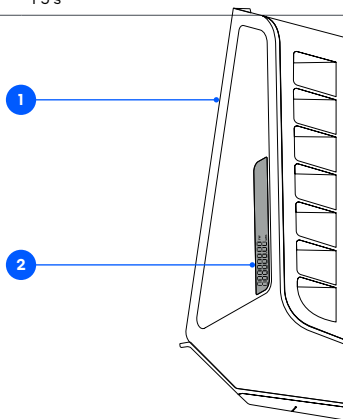

Vedlikehold

Generelt vedlikehold

- Forsikre deg om at laderen ikke viser tegn til mekanisk skade.
- Inspiser Type-2-kontakten visuelt for slitasje med jevne mellomrom i henhold til lokale forskrifter. Dersom stiftene er misfargede eller skadet, må du kontakte en autorisert elektriker.

Rengjøring

Laderen krever ikke rengjøring for å fungere som den skal. Det er likevel mulig å rengjøre produktet av kosmetiske årsaker.

- Bruk en fuktig klut og et universalrengjøringsmiddel. Unngå å bruke sterke kjemikalier som inneholder olje eller alkohol, da det kan misfarge platen. **MERK!** Ikke rengjør skjermen med rengjøringsmiddel. Bruk en tørr eller fuktig mikrofiberklut.
- Ikke bruk rennende vann eller høytrykksspyling.

Reparasjon

Ta kontakt med din nærmeste Easee-forhandler dersom laderen din trenger reparasjon.

Retur og reklamasjon

Ta kontakt med din nærmeste forhandler eller Easees kundestøtte angående retur og reklamasjon på produktet.

Kundestøtte

Last ned de nyeste veiledningene og finn svar på ofte stilte spørsmål (FAQ) samt nyttige dokumenter og videoer for produktet ditt på support.easee.com.

Praktiske detaljer

Garanti

Enheten er fri for materielle feil og er i samsvar med lovverk og forskrifter for forbrukerbeskyttelse i landet der produktet er kjøpt. All korrekt installert Easee-hardware i Norge dekkes av vår begrensede 3-årsgaranti*. Ta kontakt med Easee-forhandleren din hvis laderen din trenger reparasjon innenfor denne garantiperioden. Ytterligere informasjon kan finnes på support.easee.com.

*Noen land kan ha utvidet garanti.

Kontaktinformasjon

Easee IP AS
Vassbotnen 23
4033 Stavanger, Norge
Org. nr: 920 292 046

Du finner ytterligere kontaktinformasjon for landet ditt på easee.com.

Informasjonen i dette dokumentet er kun til informasjonsformål, er gitt som den er, og kan endres uten varsel. Easee IP AS, inkludert datterselskaper, påtar seg ikke noe ansvar for riktigheten eller fullstendigheten av informasjonen og illustrasjonene, og er ikke juridisk eller på annen måte ansvarlig for dine vurderinger, avveininger, beslutninger eller fravær av disse, eller annen bruk av informasjonen i dette dokumentet.

Ingen del av denne utgivelsen kan publiseres på nytt, gjengis, overføres eller brukes i noen annen form, med noen virkemidler eller i noen form, til din egen eller tredjeparts bruk, med mindre annet er avtalt med Easee eller deres datterselskaper skriftlig. Enhver tillatt bruk skal alltid skje i samsvar med god praksis og sikre at ingen skade påføres Easee, eller at kunder villedes.

Easee og Easee-produkter, produktnavn, varemerker og slagord, enten de er registrert eller ikke, er Easees åndsverk og kan ikke brukes uten Easees skriftlige tillatelse på forhånd. Alle andre nevnte produkter og tjenester kan være varemerker eller tjenestemerker for sine respektive eiere.

August 2025 - Versjon 1.00

© 2025 av Easee IP AS. Alle rettigheter er forbeholdt.



Easee IP AS
Vassbotnen 23
4033 Stavanger, Norge
www.easee.com