

easee

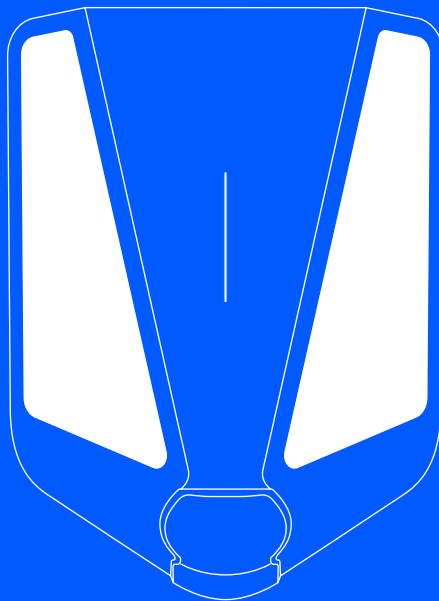

FR Guide de l'utilisateur

Easee Charge Max

Comment effectuer la recharge ?

Lisez le guide d'informations importantes sur le produit dans l'emballage du produit ou sur support.easee.com avant d'utiliser le produit.

L'installation et l'utilisation du produit nécessitent un appareil mobile doté d'une connexion Internet ou Bluetooth.

Assurez-vous que les conditions suivantes sont remplies avant d'utiliser le Robot Chargeur :

- Le produit et sa connexion électrique ont été installés par un électricien agréé conformément au Guide de l'installateur.
- Le chargeur est correctement configuré.
- Le logiciel est à jour (voir [l'interface du Robot Chargeur](#)).
- Si vous avez configuré le contrôle d'accès, déverrouillez-le en utilisant une étiquette RFID enregistrée (voir les [Caractéristiques](#)) ou désactivez-le depuis l'Easee App ou l'interface locale.

1. Vérifiez que le câble de recharge et le connecteur ne sont pas endommagés et qu'il n'y a pas d'impuretés telles que des corps étrangers et des infiltrations d'eau avant de recharger.
2. Connectez le câble de recharge au Robot Chargeur et à votre voiture électrique. Le processus de charge démarre et s'adapte automatiquement à la voiture électrique et à l'énergie disponible à tout moment selon la configuration.

Si vous avez réglé l'accès au chargeur sur Privé ou Public dans l'application, vous devrez utiliser votre étiquette RFID ou l'application pour vous identifier et démarrer la session de recharge. Si l'accès est réglé sur Ouvert, aucune identification n'est nécessaire pour démarrer une session de recharge.

Si la recharge de la voiture ne démarre pas, vérifiez que la recharge est activée dans votre voiture et que les connecteurs sont correctement branchés. Si la recharge ne démarre toujours pas, cherchez quelle peut en être la cause dans [l'interface du Robot Chargeur](#).

Recharge intelligente

Certains opérateurs proposent une recharge intelligente qui reporte la recharge à un moment opportun, souvent en fonction du prix de l'électricité ou d'autres mécanismes similaires. Lorsque la recharge intelligente est activée, la bande LED s'allume en bleu et la recharge ne démarre pas tant que les critères de recharge de l'opérateur ne sont pas remplis. Contactez votre opérateur pour en savoir plus et pour savoir s'il propose ce service.

Date de fabrication et numéro de série

Le mois et l'année de fabrication du Chargeberry, ainsi que son numéro de série, figurent sur l'autocollant apposé sur la prise de type 2, sous le capot du chargeur. La date de production est affichée au format MM/AA, directement au-dessus du numéro de série, qui est unique à chaque unité Chargeberry.

La date de fabrication est indiquée au format JJ/MM/AA dans l'application utilisateur. Allez dans Paramètres du chargeur, puis à propos de, puis Fabriqué.

Protection des données

Dès l'installation et la connexion à Internet, les Robots Chargeurs Easee, en tant qu'appareils IoT, partagent automatiquement des données avec le cloud Easee (propriété d'Easee ASA). Cela permet à Easee de surveiller la sécurité, la sûreté et la stabilité des chargeurs pendant toute leur durée de vie. Par conséquent, certaines données personnelles, telles que les habitudes d'utilisation, les configurations du site et les identifiants des appareils, seront traitées pour fournir les fonctionnalités intelligentes des chargeurs. En utilisant nos chargeurs, vous acceptez la collecte et le traitement de certaines données personnelles conformément à notre politique de confidentialité et à toutes les lois applicables en matière de protection des données. Si le transfert de données vers le cloud Easee n'est pas souhaité, nous conseillons aux utilisateurs de cesser immédiatement d'utiliser les chargeurs Easee. Pour plus d'informations, veuillez consulter la politique de confidentialité d'Easee (<https://easee.com/en/privacy/>), disponible sur notre site Web.

Applications et interfaces

Easee App

L'Easee App vous donne un contrôle et un état complets de votre chargeur. Elle est destinée à un usage quotidien de vos produits Easee, via l'Easee Cloud.

Pour télécharger l'application, scannez le code QR ou rendez-vous sur : easee.com/app



Interface locale

L'interface locale est destinée aux opérations locales du chargeur lorsqu'aucune connexion Internet n'est disponible.

Apprenez-en plus sur l'interface locale sur : easee.com/support/bt

Easee Control

Easee Control est un outil destiné à l'administration d'un ou de plusieurs sites Easee. Control est principalement destiné aux propriétaires de sites, aux installateurs, aux administrateurs, aux fournisseurs de services et aux personnes qui doivent gérer plusieurs produits et sites à partir d'une seule interface.

Accédez à support.easee.com pour plus d'informations sur nos interfaces.

Instruments de mesure (MID)

Instruments de mesure fabriqués conformément à la norme EN 50470-1/ EN 50470-3.

L'écran du compteur MID est situé sur le côté droit du Chargeberry. Pour y accéder, ouvrez le capot avant en insérant son outil dans les deux ouvertures situées au bas du capot et en le tirant de manière à ce qu'il se

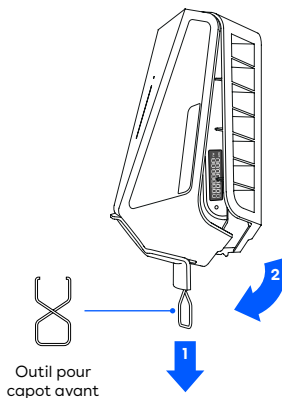

Caractéristiques

Vue de face

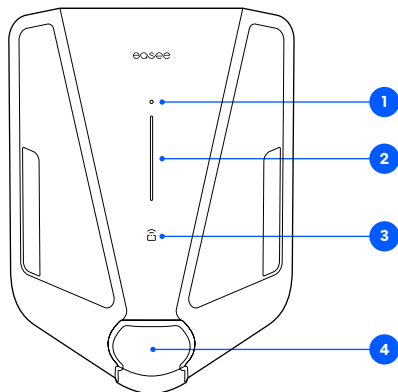

Vue de côté Chargeberry

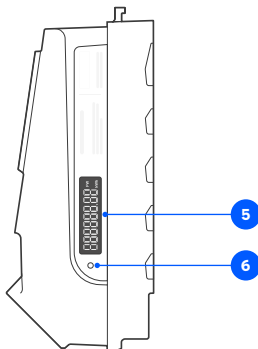

1. **Bouton tactile** : le bouton tactile permet d'allumer le voyant de l'écran du compteur MID et d'activer le Bluetooth. Appuyez pendant 1 s pour allumer la lumière et pendant 5 s pour démarrer le Bluetooth. La connexion Bluetooth dans l'application permet de faire fonctionner le chargeur localement lorsqu'il n'y a pas d'Internet. Pour en savoir plus sur l'interface locale, consultez : easee.com/support/bt
 2. **Bande lumineuse** : la bande lumineuse communique à tout moment l'état du Robot Chargeur (voir [l'interface du Robot Chargeur](#)).
 3. **Zone RFID** : le lecteur RFID intégré permet de contrôler l'accès au Robot Chargeur et l'identification des différents utilisateurs. Vous pouvez l'utiliser pour déverrouiller le chargeur avec une Easee Key. Consultez notre base de connaissances à l'adresse support.easee.com pour plus de détails sur l'ajout et la gestion de vos Easee Keys.
 4. **Prise de type 2** : la prise de type 2 est universelle et vous permet de charger tout type de véhicule électrique à l'aide du câble de recharge approprié. De plus, il est possible de verrouiller en permanence le câble de recharge pour éviter le vol.
- REMARQUE** : chargeur ou le câble de recharge. Le câble de recharge doit être équipé de prises appropriées à chaque extrémité.
5. **Écran du compteur MID** : l'écran du compteur MID indique l'énergie cumulée en kilowattheures (kWh).
 6. **LED infrarouge (IR)** : émet des impulsions de lumière IR indiquant la production d'énergie par le chargeur.

Interface du Robot Chargeur









Description des voyants	Statut
Blanc : lumière constante, uniquement dans la partie inférieure 2 LED : unité maître/1 LED : unités secondaires	Mode veille
Blanc : lumière constante	Voiture connectée
Blanc : lumière pulsée	Recharge en cours
Bleu : lumière constante	Recharge intelligente activée (voiture connectée)
Bleu : lumière pulsée	Recharge intelligente en cours
Au démarrage, les LED s'allument une par une. Lorsque le chargeur est en cours de mise à jour, une ou plusieurs LED clignotent en vert pendant le processus.	Mise à jour du logiciel (la mise à jour peut prendre jusqu'à 30 minutes) ATTENTION ! La voiture doit être déconnectée avant qu'une mise à jour logicielle puisse être effectuée.
Blanc : lumière clignotante	En attente d'authentification par une étiquette RFID. Maintenez l'étiquette RFID contre la zone RFID du chargeur afin de vous authentifier et de lancer la recharge.
Blanc : lumière clignotant rapidement	Étiquette RFID reçue (en attente de vérification de la clé)
	⚠ AVERTISSEMENT Erreur critique ! Coupez l'alimentation et retirez le câble de recharge du Robot Chargeur. L'alimentation pourra être rétablie par la suite si nécessaire. La lumière continuera de clignoter en rouge, mais le son d'avertissement s'arrêtera lorsque le câble de recharge sera déconnecté. Le chargeur ne peut plus être utilisé, ne peut pas être réinitialisé et doit être remplacé. Contactez le service client.
Rouge : lumière clignotante accompagnée de sons d'avertissement	
	⚠ AVERTISSEMENT Erreur critique ! Le chargeur ne peut plus être utilisé, ne peut pas être réinitialisé et doit être remplacé. Contactez le service client.
Rouge : lumière clignotante	
	Erreur générale. Débranchez le câble de recharge et rebranchez-le sur le Robot Chargeur. Si la lumière rouge persiste, consultez l'Easee App ou notre base de connaissances ¹ pour plus d'informations.
Rouge : lumière constante	

¹ La base de connaissances publique Easee est disponible à l'adresse support.easee.com.

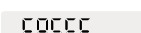
Description des voyants	Statut
Rouge : lumière constante accompagnée de sons d'avertissement	Les fils ne sont pas connectés correctement. Consultez un électricien agréé.
Rouge : lumière pulsée	Le Robot Chargeur a mesuré une température anormale et est entré en mode sans échec. Veuillez consulter notre base de connaissances ¹ pour plus d'informations.
Blanc : lumière clignotante, uniquement dans la partie inférieure	Le Robot Chargeur recherche son unité maître. Veuillez vérifier l'état de l'unité maître. Pour plus d'informations, consultez notre base de connaissances ¹ .
Jaune : lumière clignotante, uniquement dans la partie inférieure	Le Robot Chargeur attend d'être configuré. Consultez un électricien agréé.

¹ La base de connaissances publique Easee est disponible à l'adresse support.easee.com.

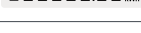
Interface d'écran MID

Statut	Description	Écran
Séquence de démarrage	1. Tous les segments sont allumés, pendant 1 s	
	2. Segments verticaux et segment kWh, pendant 1 s	
	3. Segments horizontaux, point décimal et segment FW, pendant 1 s	
	4. Défilement de « EASEE », pendant 4 s	
	5. Version sémantique du firmware (majeur-mineur-patch), pendant 20 s	
	6. Valeur unique du firmware (CRC 16 bits en hexadécimal), pendant 20 s	
	7. Affichage de l'énergie accumulée	
Mode veille normal <i>Câble non connecté, pas de recharge</i>	Affichage de l'énergie accumulée	
Session de recharge ouverte <i>Câble connecté, pas de recharge</i>	Les trois segments à l'extrémité clignotent.	
Session de recharge ouverte <i>Consommation de courant, recharge</i>	Les trois segments à l'extrémité s'allument de façon séquentielle, de 0 à 3, imitant l'image d'une batterie en charge.	

Fonction d'éclairage de l'écran MID

Statut	Appuyer sur le bouton tactile
Pas de voiture connectée	L'écran s'allume pendant 20 s Le total de l'énergie accumulée est affiché
Session de recharge ouverte <i>Câble connecté, pas de recharge</i>	L'écran s'allume Affichage de l'énergie de la session pendant 15 s Affichage de l'énergie accumulée pendant 5 s (l'écran s'allume automatiquement pendant 9 secondes pour indiquer l'énergie accumulée au début d'une session de recharge)
Session de recharge ouverte <i>Consommation de courant, recharge</i>	L'écran s'allume Affichage de l'énergie de la session pendant 15 s Affichage de l'énergie accumulée pendant 5 s

- Bouton tactile :** le bouton tactile permet d'allumer l'éclairage de l'écran du compteur MID. Appuyez sur la touche pendant 0,5 à 1 s pour allumer l'écran du compteur MID.
- Écran du compteur MID :** l'écran du compteur MID indique l'énergie cumulée en kilowattheures (kWh).

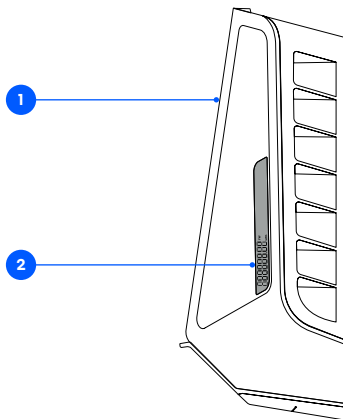

Entretien

Entretien général

- Assurez-vous que le chargeur ne présente aucun signe d'endommagement mécanique.
- Inspectez visuellement l'usure de la prise de type 2 à intervalles réguliers conformément aux réglementations locales. Si les broches sont décolorées ou endommagées, veuillez contacter votre électricien agréé.

Nettoyage

Le produit n'a pas besoin d'être nettoyé pour fonctionner correctement. Néanmoins, s'il doit l'être pour des raisons esthétiques, cela est possible.

- Utilisez un chiffon humide et un nettoyant ménager universel. Évitez d'utiliser des produits chimiques puissants contenant de l'huile ou de l'alcool, car ils décoloreraient le plastique. **ATTENTION !** Ne nettoyez pas l'écran avec un produit de nettoyage. Utilisez uniquement un chiffon en microfibre sec ou humide.
- N'utilisez pas d'eau courante ou de jets d'eau à haute pression.

Réparations

Si votre chargeur doit être réparé, veuillez contacter votre fournisseur Easee.

Retours et réclamations

Contactez votre distributeur ou le service client d'Easee pour toute demande de retour de votre produit et pour toute réclamation.

Service client

Téléchargez les derniers manuels, trouvez les réponses aux questions les plus fréquentes ainsi que les documents et vidéos utiles pour votre produit. [sur support.easee.com](http://support.easee.com).

Détails pratiques

Garantie

L'appareil est exempt de défauts matériels et est conforme aux lois et réglementations de protection des consommateurs dans le pays où le produit est acheté. Tout le matériel Easee qui a été correctement installé est couvert par notre garantie limitée de 3 ans*. Si votre chargeur doit être réparé pendant cette période de garantie, veuillez contacter votre fournisseur Easee. Vous trouverez de plus amples informations sur support.easee.com.

*Certains pays peuvent avoir une garantie prolongée.

Coordonnées

Easee ASA
Vassbotnen 23
4033 Stavanger, Norvège
N° de société : 920 292 046

Vous pouvez trouver des coordonnées supplémentaires pour votre pays sur easee.com.

Notes

- Désignation du type : plateforme de chargeur CA Easee CB-A3-3
- La température de fonctionnement du chargeur est comprise entre -30 °C et +40 °C.
- La plage de température de mesure est comprise entre -40 °C et +55 °C.

Les informations contenues dans ce document sont fournies telles quelles, à titre indicatif uniquement, et peuvent être modifiées sans préavis. Easee ASA, y compris ses filiales, n'accepte aucune responsabilité quant à l'exactitude ou l'exhaustivité des informations et illustrations, et n'est pas responsable de vos considérations, évaluations, décisions ou de l'absence de celles-ci, ou de toute autre utilisation des informations contenues dans ce document.

Aucune partie de cette publication ne peut être reproduite, reproduite, transmise ou réutilisée sous quelque forme ou par quelque moyen que ce soit, pour votre propre usage ou celui d'un tiers, sauf accord écrit avec Easee ou ses filiales. Toute utilisation autorisée doit toujours se faire conformément aux bonnes pratiques et garantir qu'aucun préjudice ne sera causé à Easee et que le consommateur ne sera pas induit en erreur.

Easee et les produits, noms de produits, marques et slogans d'Easee, qu'ils soient déposés ou non, sont la propriété intellectuelle d'Easee et ne peuvent être utilisés sans l'autorisation écrite préalable d'Easee. Tous les autres produits et services mentionnés peuvent être des marques commerciales ou des marques de service de leurs propriétaires respectifs.

Octobre 2024 - Version 1.07
© 2024 par Easee ASA. Tous droits réservés.